

PROFILS EPIC P4043

130 000 combinaisons possibles.

Vous recherchez un luminaire suspendu moderne ou un éclairage de magasin performant ? Ici, vous obtenez les deux ! Laissez-vous surprendre par le profil LED EPIC. Avec plus de 130 000 combinaisons possibles, le profil LED EPIC offre toujours la solution d'éclairage optimale. Grâce à sa structure modulaire, vous pouvez définir vos priorités individuellement.



P4043 EPIC— EPIC SWING

BASE PARMIS 130 000 SOLUTIONS

Avec plus de 130000 combinaisons possibles, le profil LED EPIC offre toujours la solution d'éclairage optimale.

EPIC permet l'installation de LED jusqu'à 22mm de largeur et de 48W/m de puissance maximum.

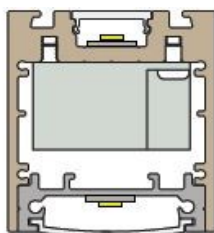
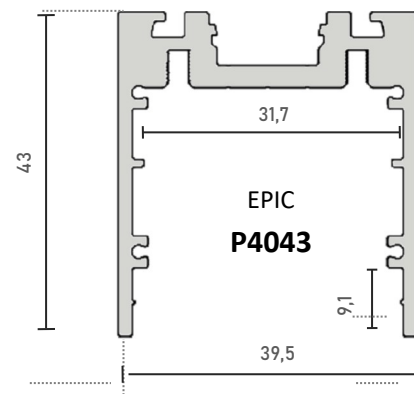
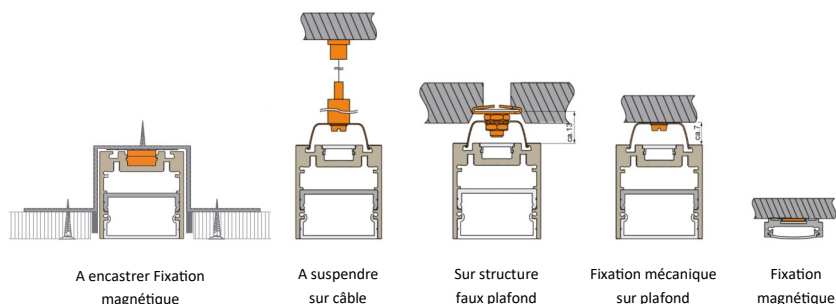

EPIC I
P4043-1 page 63

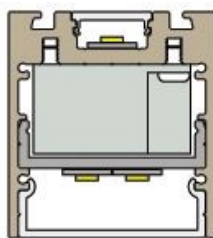

EPIC II
P4043-2 page 63

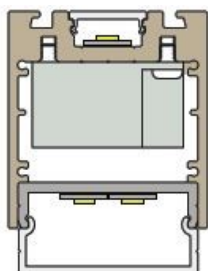
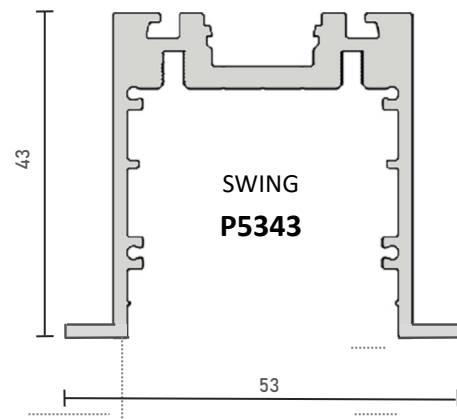

EPIC III
P4043-3 page 64

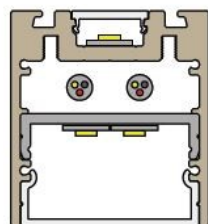

EPIC IV
P4043-4 page 64

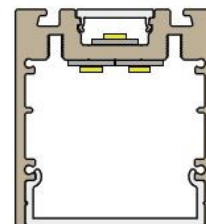

EPIC V

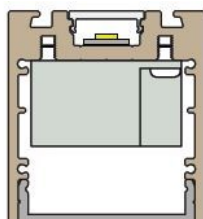

EPIC VI
P4043-6 page 65

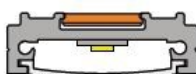

EPIC VII
P1136-7 page 66

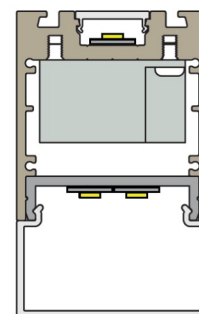

EPIC VIII
P4043-8 page 66

P4043 Profil EPIC 130 000 solutions

Puissance maximum 48W/m

Référence	Désignation
500-561-0#	Profilé aluminium EPIC, anodisé
500-561-1#	Profilé aluminium EPIC, blanc
500-561-2#	Profilé aluminium EPIC, noir
500-561-3#	Profilé aluminium EPIC, autre RAL sur demande

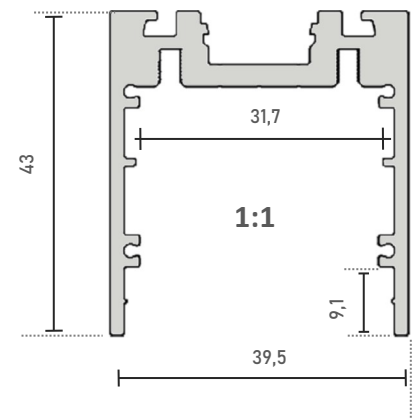

Profil Epic Light support LED

Référence	Type
500-562-0#	Profilé aluminium ULTIMATE, anodisé
500-562-1#	Profilé aluminium ULTIMATE, blanc
500-562-2#	Profilé aluminium ULTIMATE, noir
500-562-3#	Profilé aluminium ULTIMATE, autre RAL sur demande

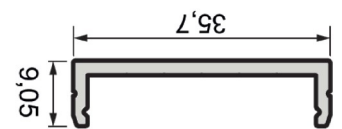

Profil Ultimate support LED P1136

Référence	Type
500-569-0#	Profilé aluminium ULTIMATE, anodisé
500-569-1#	Profilé aluminium ULTIMATE, blanc
500-569-2#	Profilé aluminium ULTIMATE, noir
500-569-3#	Profilé aluminium ULTIMATE, autre RAL sur demande



Tableau de compatibilité LEDs/profils disponible sur demande.

P4043-1 EPIC LIGHT I

Dirigez la lumière avec une combinaison des profils LED EPIC et ULTIMATE EPIC et l'utilisation de couvertures de profil avec l'angle de faisceau souhaité. Ici, vous pouvez choisir entre 40°, 95°, 105°, 20° asymétrique simple face et 20° asymétrique double face. Avec les PCB LED parfaitement adaptés des séries LIVING et LIVING-Z, rien ne vous empêche de concevoir un luminaire à profil efficace. Il y a suffisamment de place pour une unité d'alimentation.

Référence	Désignation
500-561-y#	Profilé aluminium EPIC, anodisé (y=0), blanc (y=1), noir (y=2), autre (y=3)
500-569-y#	Profilé support LED ULTIMATE EPIC en aluminium anodisé
501-83a-0#	Diffuseur prismatique 40°(a=3), 95°(a=4), 105°(a=2), asymétrique 20°(a=5), double asymétrique 20°(a=6),
501-541-z#	Diffuseur partie haute, PMMA stable UV, transparent (z=1)/opale (z=2)
500-568-y	Embout de finition en fonte d'aluminium inclus vis de fixation Finition aluminium (y=86), blanc (y=50), noir (y=51) autre (y=52)
552-603-50	Alimentation max. 75W, 230V/24VDC

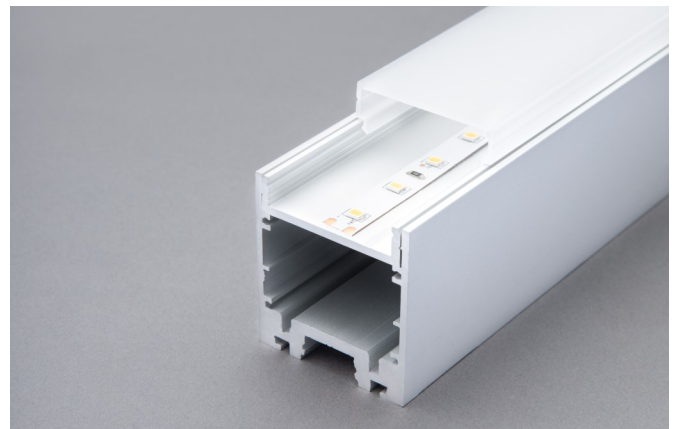
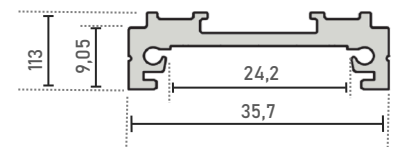
ACCESSOIRES

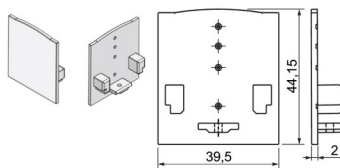

550-568-y

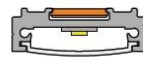

550-569-xx

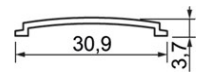
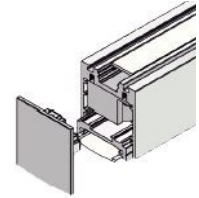
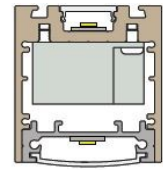

501-833-0#
Diffuseur prismatique 40°



501-834-0#
Diffuseur prismatique 95°



501-832-0#
Diffuseur prismatique 95°



501-835-0#
Diffuseur asymétrique 20°

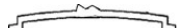

501-836-0#
Diffuseur asymétrique double 20°

P4043-2 EPIC LIGHT II

Dans la version illustrée ci-dessous, le profil LED EPIC propose un espace, conçu pour abriter le bloc d'alimentation (maximum 75W). Le clip diffusant affleure le profil en aluminium anodisé.

Référence	Désignation
500-561-y#	Profilé aluminium EPIC,
500-562-y#	Profil intérieur EPIC
501-563-5#	Diffuseur opale de profil EPIC, PMMA
501-841-z#	Diffuseur partie haute, PMMA stable UV, transparent (z=1)/opale (z=2)
500-566-zz	Embout de finition en fonte d'aluminium inclus vis de fixation Finition aluminium (zz=86), blanc (zz=50), noir (zz=51) autre (zz=52)
552-603-50	Alimentation max. 75W, 230V/24VDC

xx= Finition anodisé (xx=86), blanc (xx=50), noir (xx=51), autre (xx=00)

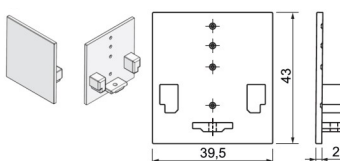

550-566-zz

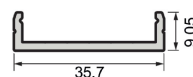

550-562-y#

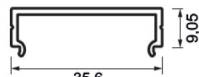

550-563-5#

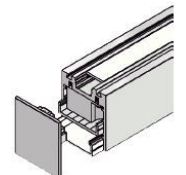
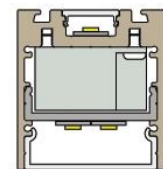

P4043-3 EPIC LIGHT III

Dans cette solution, l'émission de lumière dirigée vers le bas est prolongée par le couvercle de profil en saillie. En conséquence, vous pouvez trouver un grand canal d'installation, conçu pour les blocs d'alimentation minces.

Référence	Désignation
500-561-y#	Profilé aluminium EPIC, anodisé
500-562-y#	Profil intérieur EPIC, aluminium anodisé
501-563-5#	Diffuseur opale de profil EPIC, PMMA
501-841-z#	Diffuseur partie haute, PMMA stable UV, transparent (z=1)/opale (z=2)
500-566-xx	Embout de finition en fonte d'aluminium inclus vis de fixation Finition aluminium (zz=86), blanc (zz=50), noir (zz=51) autre (zz=52)
552-603-50	Alimentation max. 75W, 230V/24VDC

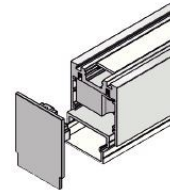
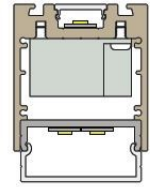

ACCESSOIRES

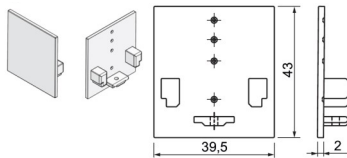

550-566-zz

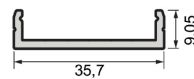

550-562-y#

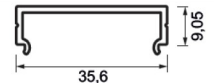

550-563-5#

P4043-4 EPIC LIGHT IV

Dans cette alternative, vous trouverez une distance plus longue entre la LED et diffuseur opale pour l'ouverture de la lumière dirigée vers le bas. Il existe un espace disponible pour le câblage entre les

Référence	Désignation
500-561-y#	Profilé aluminium EPIC, anodisé (y=0), blanc (y=1), noir (y=2), autre (y=3)
500-562-y#	Profil intérieur EPIC, aluminium, anodisé (y=0), blanc (y=1), noir (y=2), autre (y=3)
501-563-5#	Diffuseur opale du profil EPIC, PMMA
501-841-z#	Diffuseur partie haute, PMMA stable UV, transparent (z=1)/opale (z=2)
500-566-zz	Embout de finition en fonte d'aluminium inclus vis de fixation Finition aluminium (zz=86), blanc (zz=50), noir (zz=51) autre (zz=52)

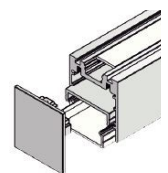
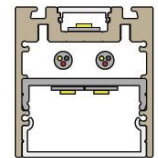

ACCESSOIRES

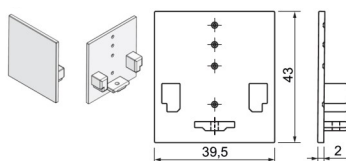

550-566-zz

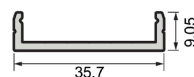

550-562-y#

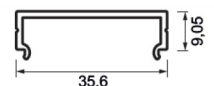

550-563-5#

P4043-5 EPIC LIGHT V

Les LEDs sont installées directement sur le profil Epic, raccord possible entre la LED et le couvercle de profil qui affleure le profil LED EPIC.

Référence	Désignation
500-561-y#	Profilé aluminium EPIC, anodisé (y=0), blanc (y=1), noir (y=2), autre (y=3)
501-563-5#	Diffuseur opale de profil EPIC, PMMA
501-841-z#	Diffuseur partie haute, PMMA stable UV, transparent (z=1)/opale (z=2)

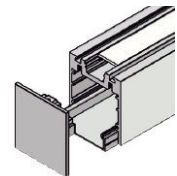
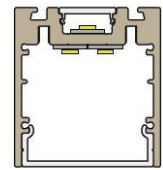

ACCESSOIRES

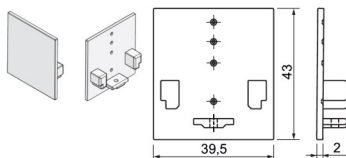

550-566-zz

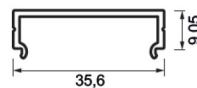

550-563-5#

P4043-6 EPIC LIGHT VI

Le profil intérieur EPIC est utilisé comme cache aveugle. L'émission lumineuse est dirigée uniquement vers le haut. En conséquence, le canal d'installation est maximisé, offrant un espace pour l'installation des unités de contrôle et des alimentations ainsi que le câblage nécessaire.

Référence	Désignation
500-561-y#	Profilé aluminium EPIC, anodisé (y=0), blanc (y=1), noir (y=2), autre (y=3)
500-562-y#	Profil intérieur EPIC, aluminium, anodisé (y=0), blanc (y=1), noir (y=2), autre (y=3)
501-841-z#	Diffuseur partie haute, PMMA stable UV, transparent (z=1)/opale (z=2)
500-566-zz	Embout de finition en fonte d'aluminium inclus vis de fixation Finition aluminium (zz=86), blanc (zz=50), noir (zz=51) autre (zz=52)
552-603-50	Alimentation max. 75W, 230V/24VDC

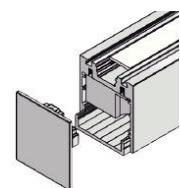
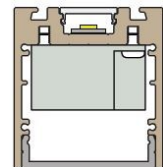

ACCESSOIRES

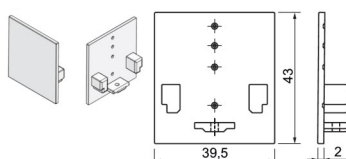

550-566-zz

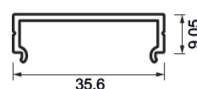

550-563-5#

P1136 ULTIMATE EPIC

EPIC LIGHT VII P1136-7

Combiné avec le diffuseur approprié, le profilé LED ULIMATE EPIC propose des solutions d'éclairage plat. Vous avez le choix entre des diffuseur de profil avec des angles de 40°, 95°, 105°, 20° asymétrique simple face et 20° asymétrique double face.

Référence	Désignation
500-569-y#	Profilé en aluminium ULTIMATE EPIC, anodisé / revêtu
501-83a-0#	Diffuseur prismatique 40°(a=3), 95°(a=4), 105°(a=2), asymétrique 20°(a=5), double
501-570-xx	Embout de finition sans passage câble ULTIMATE EPIC
501-571-xx	Embout de finition avec passage câble ULTIMATE EPIC

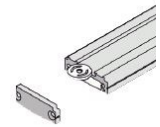
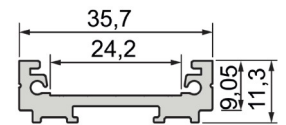

ACCESSOIRES

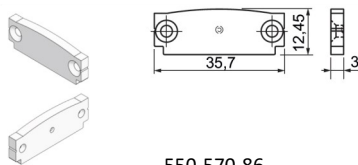

550-570-86



500-569-Y#

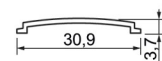

501-83x-0x00

P4043-8 EPIC LIGHT VIII

La nouvelle couverture de profil avec un grand effet. La surface d'émission lumineuse est égale à un tiers du profil global et fournit une émission lumineuse homogène même avec des PCB LED moins peuplés. La solution idéale pour les applications à faisceau large.

Le canal d'installation offre toujours de l'espace pour une alimentation étroite.

unité d'alimentation de très faible encombrement (Réf 552-603-50 maximum 75W).

Référence	Désignation
500-561-y#	Profilé aluminium EPIC, anodisé (y=0), blanc (y=1), noir (y=2), autre (y=3)
500-562-y#	Profil intérieur EPIC, aluminium anodisé (y=0), blanc (y=1), noir (y=2), autre (y=3)
501-572-x#	Diffuseur haut, PMMA, opale
501-841-z#	Diffuseur partie haute, PMMA stable UV, transparent (z=1)/opale (z=2)
550-573-zz	Embout de finition en fonte d'aluminium inclus vis de fixation Finition aluminium (zz=86), blanc (zz=50), noir (zz=51) autre (zz=52)
552-603-50	Alimentation max. 75W, 230V/24VDC

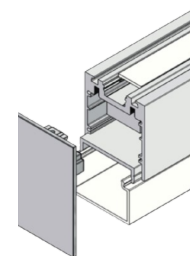
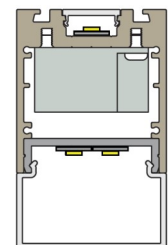

550-83y-xx

ACCESSOIRES

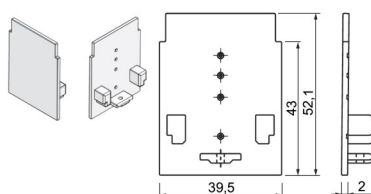

550-566-zz

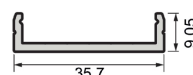

550-562-yx

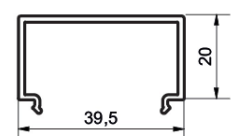

501-572-xx

EPIC WING P5343

Puissance maximum 60 W/m

EPIC WING

Le profilé LED EPIC WING est une nouveauté de la série EPIC. Il est compatible avec la plus part des accessoires EPIC existants. Il est encastrable et permet une finition parfaite avec ses deux ailettes.

Référence	Désignation
500-585-0#	Profilé aluminium EPIC, anodisé
500-585-1#	Profilé aluminium EPIC, blanc
500-585-2#	Profilé aluminium EPIC, noir
500-585-3#	Profilé aluminium EPIC, autre RAL sur demande

= 1 longueur de 1,00 m | # = 2 longueur de 2,01 m | # = 3 longueur de 3,02 m
 *Frais de transport à prévoir pour longueur supérieur à 2,01 m

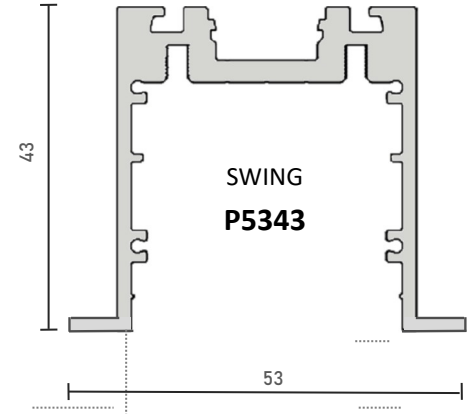

ACCESSOIRES



Tableau de compatibilité LEDs/profils disponible sur demande.



ACCESSOIRES EPIC

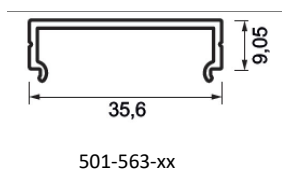
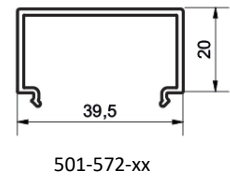
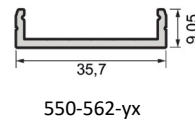
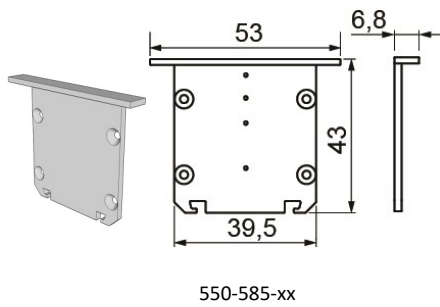
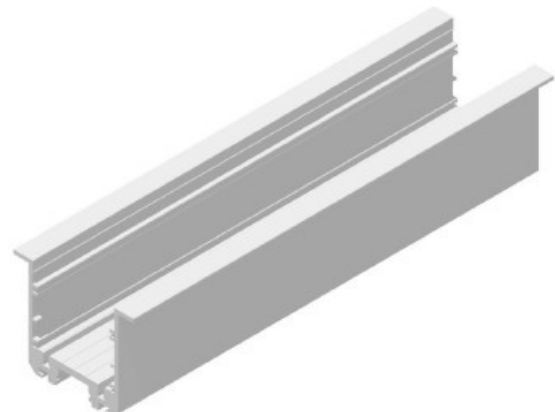
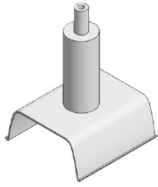

600-340-xx
Support suspension inclus
câble de suspension 3,00m



600-340-03
fixation pour plafond
dalles suspendu

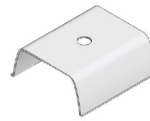

600-340-xx
Fixation en saillis

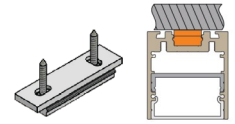

550-575-86 / 261-506-99
Fixation magnétique



550-490-86
kit de fixation



550-875-86
kit de fixation magnétique

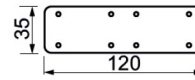

550-565-92
Raccordement droit intérieur

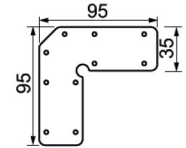

550-564-92
Raccordement d'angle

EMBOUS DE FINITION

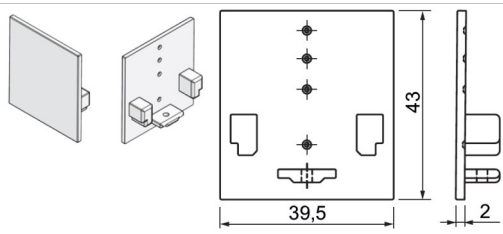

550-566-xx

Embouts de finition Epic II, IV, V et VI

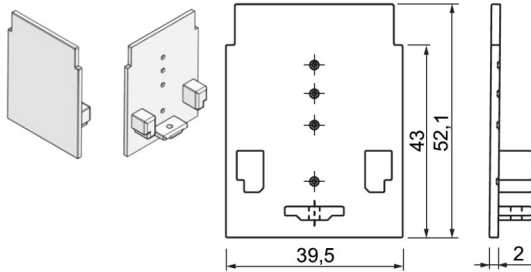

550-567-xx

Embouts de finition Epic III

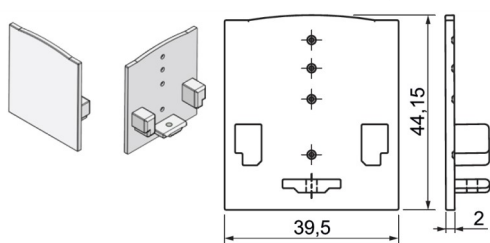

550-568-xx

Embouts de finition Epic I

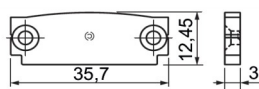
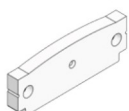

550-571-yy

Embouts de finition Epic VII
avec passage câble

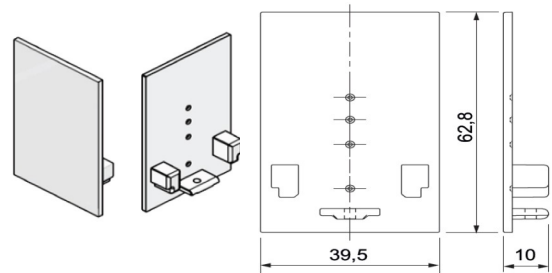

550-573-xx

Embouts de finition Epic VIII

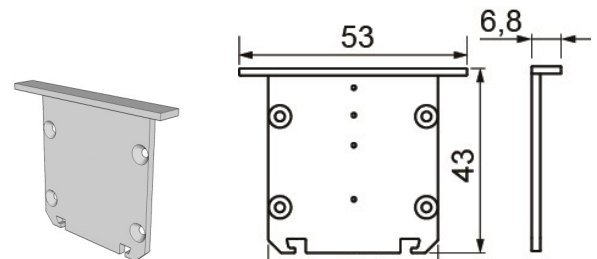

550-585-xx

Embouts de finition Epic WING

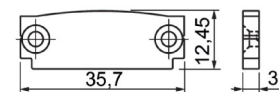
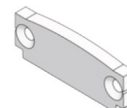

550-570-yy

Embouts de finition Epic VII

Epic FOCUS Echelle 2:3

Module à incorporer dans un profil de la gamme EPIC.

Module : 138.8 x 35.7mm (possibilité d'insérer plusieurs modules au sein d'un profil)

Il est possible d'alimenter au maximum 5 modules avec un seul point d'alimentation

UGR : < 19

Angle du faisceau : 12°

Sur demande : disponible en blanc et avec un angle de 36° ou 48°

Longueur de câble fournie avec 1 module : 90 mm

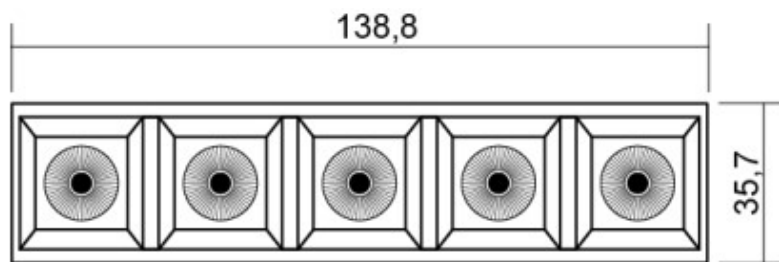

CE IP20 (EU) 2019/2015

Référence	Capacité nominale	Angle du faisceau	IRC	T° de couleur	Luminosité	Courant d'entrée	Nombre de module
578-913-2700	10.4W	12°	>80	2700K	840 lm	700mA	1
578-913-3000	10.4W	12°	>80	3000K	900 lm	700mA	1
578-913-4000	10.4w	12°	>80	4000K	960 lm	700mA	1

Epic COMB Echelle 1:2

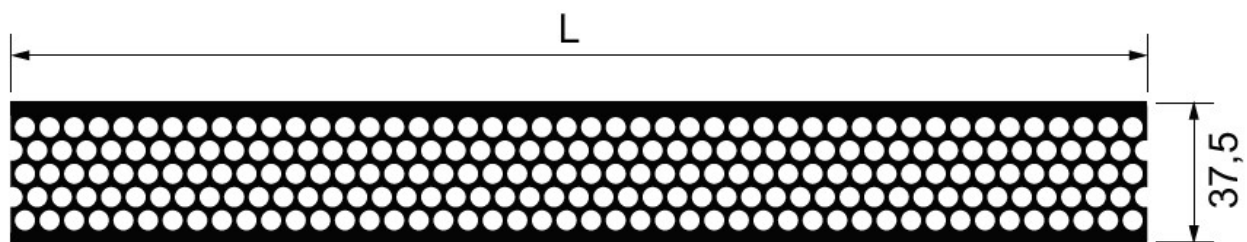

Référence	Nombre de grilles	Longueur (en mm)
550-579-51	1	300

Diffuseur compatible avec les profils de la gamme EPIC (diffuseur opale inclus)

Module : 300 x 35.7mm

UGR : < 16 (mesuré à l'aide de trois circuits imprimés LED flexibles brillant à 14,4W)

Couleur : Noire

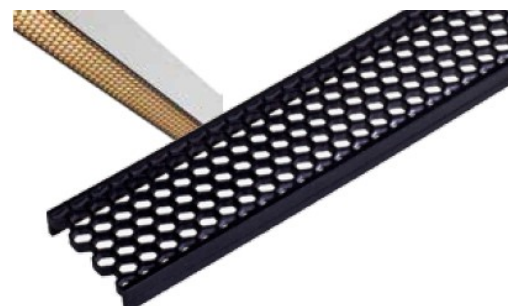

P4043-1 EPIC I

Dirigez la lumière avec une combinaison des profils LED EPIC et ULTIMATE EPIC et l'utilisation de couvertures de profil avec l'angle de faisceau souhaité. Ici, vous pouvez choisir entre 40°, 95°, 105°, 20° asymétrique simple face et 20° asymétrique double face. Avec les PCB LED parfaitement adaptés des séries LIVING et LIVING-Z, rien ne vous empêche de concevoir un luminaire à profil efficace. Il y a suffisamment de place pour une unité d'alimentation de très faible encombrement (Réf 552-603-50 maximum 75W).



Référence	Désignation
500-561-y#	Profilé aluminium EPIC, anodisé (y=0), blanc (y=1), noir (y=2), autre (y=3)
500-569-y#	Profilé support LED ULTIMATE EPIC en aluminium anodisé
501-83a-0#	Diffuseur prismatique 40°(a=3), 95°(a=4), 105°(a=2), asymétrique 20°(a=5), double asymétrique 20°(a=6),
501-541-z#	Diffuseur partie haute, PMMA stable UV, transparent (z=1) /opale (y=2)
500-568-y	Embout de finition en fonte d'aluminium inclus vis de fixation Finition aluminium (y=86), blanc (y=50), noir (y=51) autre (y=52)
552-603-50	Alimentation max. 75W, 230V/24VDC

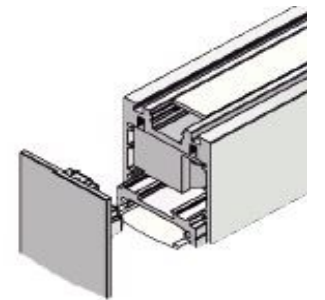
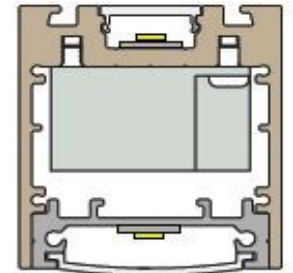

ACCESSOIRES EPIC

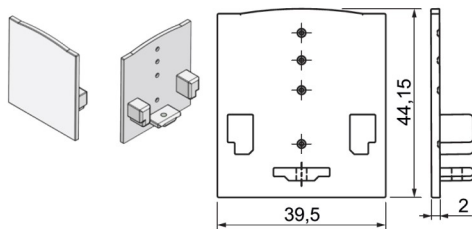

550-568-y

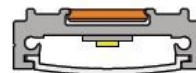

550-569-xx

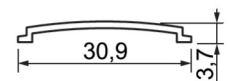

501-83a-0#

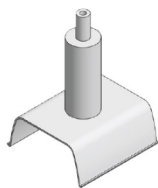

600-340-xx

Support suspension inclus
câble de suspension 3,00m



600-340-03

fixation pour plafond
dalles suspendu

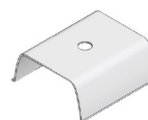

600-340-xx

Fixation en saillis

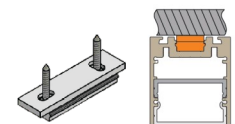

550-575-86 / 261-506-99

Fixation magnétique



550-490-86
kit de fixation



550-875-86
Kit de fixation magnétique

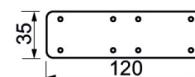

550-565-92
Raccordement droit intérieur

